

VIVAX

Made for you



✓
RoHS



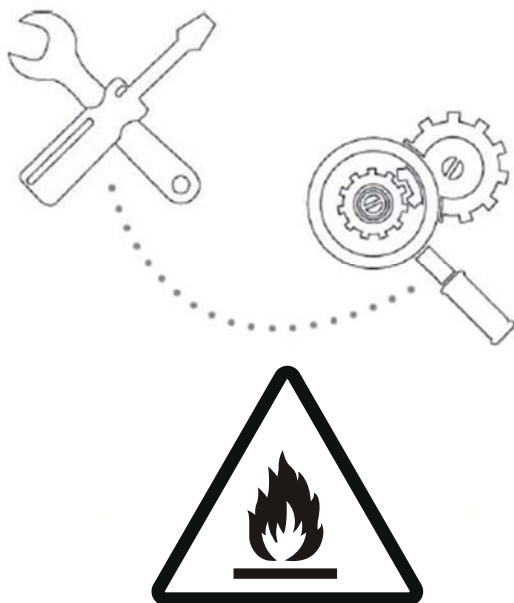

CAUTION: Risk of fire/ flammable materials.
FOR R32 units only.

SISU**Kasutamine ja hooldus**

Hoiatus	3
Ohutusmeetmed	4
Märkused kasutamiseks	9
Iga osa nimed	12
Puhastada ja hooldada	13
Veaotsing	15

Märkus. Kõik selle juhendi pildid on vaid skemaatilised diagrammid, tegelikud on standardsed.

Hoiatus

Hoiatus: selles kliimaseadmes kasutatakse tuleohtlikku külmutusagensit R32.

Märkused: R32 külmutusagensiga õhukonditsioneer võib jämedalt töödeldud põhjustada inimkehale või ümbritsevatele asjadele tõsist kahju.

- * Selle kliimaseadme paigaldamise, kasutamise, parandamise ja ladustamise ruumi ruum peaks olema suurem kui 5 m.
- * Konditsioneerijahutusainet ei saa laadida rohkem kui 1,7 kg.
- * Ärge kasutage sulatamise kiirendamiseks ega hürmas osade puhastamiseks muid meetodeid, välja arvatud tootja poolt soovitatud.
- * Ärge torgake ega põletage kliimaseadet ning kontrollige, kas külmutusagensi torustik pole kahjustatud.
- * Konditsioneerijahutusainet tuleks hoida ruumis, kus pole püsivat tuleallikat, näiteks lahtist leeki, põlevat gaasiseadet, töötavat elektrisoojendit ja nii edasi.
- * Pange tähele, et külmutusagens võib olla maitsetu.
- * Konditsioneerijahutusainet tuleks hoida ära õnnetustest põhjustatud mehaanilisest kahjustusest.
- * R32 külmutusagensit kasutavate kliimaseadmete hooldus või remont tuleb läbi viia pärast turvakontrolli, et minimeerida intsidentide riski.
- * Konditsioneer peab olema paigaldatud sulgeventiili kaanega.
- * Enne paigaldamist, kasutamist ja hooldamist lugege juhend hoolikalt läbi.

Sümbol

Märge

Selgitus



HOIATUS

See sümbol näitab, et see seade kasutab kergestisüttivat külmutusagensit. Kui külmutusagens lekib ja puutub kokku välise süüteallikaga, tekib tulekahju oht



ETTEVAATUST

See sümbol näitab, et kasutusjuhend tuleb hoolikalt läbi lugeda.



ETTEVAATUST

See sümbol näitab, et hoolduspersonal peaks seda seadet käsitsema paigaldusjuhendi järgi.



ETTEVAATUST

See sümbol näitab, et teave on saadaval, näiteks kasutusjuhend või paigaldusjuhend

Ohutusmeetmed

Ebaõige paigaldamine või kasutamine nende juhiste mittejärgimisel võib kahjustada inimesi, vara jne.

Tõsisust klassifitseeritakse järgmiste näitajate järgi:

HOIATUS



See sümbol näitab surma või tõsiste vigastuste võimalus.

ETTEVAATUST



See sümbol viitab vigastuste või vara kahjustamise võimalusele.

HOIATUS



Seda seadet võivad kasutada 8-aastased ja vanemad lapsed ning vähenenud füüsiliste, sensoorsete või vaimsete võimetega või kogemuste ja teadmiste puudumisega inimesed, kui neid on juhendatud või juhendatud seadme ohutuks kasutamiseks ja nad mõistavad ohte. kaasatud. Lapsed ei tohi seadmega mängida. Lapsed ei tohi ilma järelvalveta puhastada ja hooldada.

Ohutusmeetmed



Konditsioneer peab olema maandatud. Mittetäielik maandus võib põhjustada elektrilööke.

Ärge ühendage maandusjuhet gaasitoru, veetoru, piksevarda või telefoni maandusjuhtmega.



Ohutuse tagamiseks lülitage seade alati välja ja katkestage toide, kui seadet pikemat aega ei kasutata.

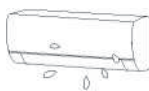

Jälgige, et kaugjuhtimispult ja siseseade ei saaks vetti ega liiga märjaks.

Vastasel juhul võib see põhjustada lühise



Kui toitekaabel on kahjustatud, peab selle välja vahetama tootja või selle teenindusagent või muu sarnase kvalifikatsiooniga isik.



Ärge katkestage pealülitit töötamise ajal ega märgade kätega.

See võib põhjustada elektrilöögi.

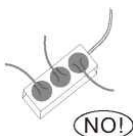

Ärge jagage pistikupesa teiste elektriseadmetega. See võib põhjustada elektrilöögi.



Enne mis tahes hooldust või puhastamist lülitage seade alati välja ja katkestage toide.

Vastasel juhul võib see põhjustada elektrilöögi või kahjustusi.



Ärge tõmmake toitekaablit.

Tõmbava toitejuhtme kahjustus põhjustab tõsise elektrilöögi.

Pöörake tähelepanu sellele, et seadmega ühendatud kanalid ei tohi sisaldada süüteallikat.

Ohutusmeetmed

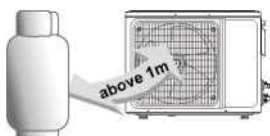

Ärge paigaldage kliimaseadet kohta, kus on tuleohtlikku gaasi või vedelikku. Nende vaheline kaugus peaks olema üle 1 m. See võib põhjustada tulekahju isegi plahvatusena.

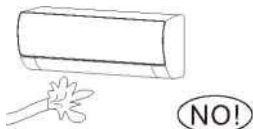

Ärge kasutage vedelat või söövitavat puhastusvahendit, pühkige õhukonditsioneer ja piserdage peale vett või muud vedelikku. See võib põhjustada elektrilöögi või kahjustada seadet.

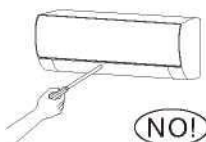

Ärge proovige kliimaseadet ise parandada. Vale remont võib põhjustada tulekahju või plahvatusena. Kõigi hooldusnõuete osas võtke ühendust kvalifitseeritud hooldustehnikuga.

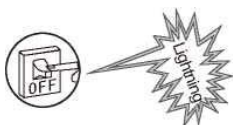

Ärge kasutage õhukonditsioneeride äikesel ilmaga. Ohu vältimiseks tuleks elektrivarustus õigeaegselt katkestada.



Ärge pange käsi ega mingeid esemeid õhu sisse- või väljalaskeavadesse. See võib põhjustada kehavigastusi või kahjustada seadet.

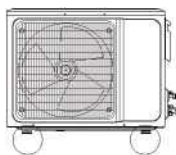

Pange tähele, kas paigaldatud alus on piisavalt tugev või mitte. Kui see on kahjustatud, võib see kaasa tuua seadme alla kukkuda ja põhjustada vigastusi.



Ärge blokeeri õhu sisse- ega väljalaskeava. Vastasel juhul nõrgeneb jahutus- või küttevõimsus, mis võib isegi põhjustada süsteemi töö seiskumise.



Ärge laske õhukonditsioneeril vastu kütteseadet puhuda. Vastasel juhul põhjustab see mittetäieliku põlemise, põhjustades seega mürgistuse

Seade tuleb paigaldada vastavalt riiklikele juhtmistiku eeskirjadele.

Võimalike elektrilöövide vältimiseks tuleb paigaldada nimivõimsusega lekkekaitse.

Ohutusmeetmed

See toode sisaldab fluoriidid kasvuhoonegaase.

Külmutusagensi leke aitab kaasa kliimamuutustele. Madalama globaalse soojenemise potentsiaaliga (GWP) külmutusagens aitaks atmosfääri lekkimisel globaalsele soojenemisele kaasa vähem kui kõrgema GWP-ga külmutusagens. See seade sisaldab külmutusvedelikku, mille GWP on [675]. See tähendab, et kui 1 kg seda külmutusvedelikku lekiks atmosfääri, oleks mõju globaalsele soojenemisele [675] korda suurem kui 1 kg CO₂, 100 aasta jooksul. Ärge kunagi proovige ise külmutusagensi ringlusse sekkuda ega toodet ise lahti võtta ja küsige alati professionaalilt.

Veenduge, et siseseadme all ei oleks järgmisi esemeid:

1. mikrolaineahjud, ahjud ja muud kuumad esemed.
2. arvutid ja muud kõrge elektrostaatiliselt seadmed.
3. pistikupesad, mis ühendatakse sageli.

Sise- ja välisseadme vahelisi liitekohti ei tohi uuesti kasutada, välja arvatud juhul, kui toru on uuesti läbi viidud.

Kaitsme spetsifikatsioonid on trükitud vooluahela plaadile, näiteks: 3,15A/250V AC jne.

Ohutusmeetmed



Ärge avage aknaid ja uksi pikka aega, kui konditsioneer töötab. Vastasel juhul väheneb jahutus- või küttevõimsus.

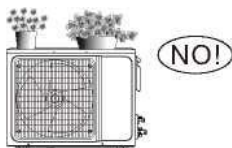

Ärge seiske välisseadme peal ega asetage sellele raskeid asju. See pilv põhjustab kehavigastusi või kahjustab seadet.



Ärge kasutage konditsioneerit muuks otstarbeks, näiteks riide kuivatamiseks, toiduainete säilitamiseks jne.

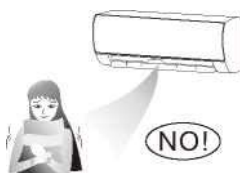

Ärge kandke kehale pikka aega külma õhku.

See halvendab teie füüsilist seisundit ja põhjustab terviseprobleeme.



Seadistage sobiv temperatuur.

Soovitav on, et sise- ja välistemperatuuri temperatuuride erinevus ei oleks liiga suur.

Seadistustemperatuuri õige reguleerimine võib ära hoida elektri raiskamist.

Kui teie õhukonditsioneeril ei ole toitejuhet ega pistikut, tuleb fikseeritud juhtmestikesse paigaldada plahvatusvastane kõigi pooluste lüliti ja kontaktide vaheline kaugus ei tohi olla väiksem kui 3,0 mm.

Kui teie õhukonditsioneer on püsivalt ühendatud fikseeritud juhtmestikuga, tuleks fikseeritud juhtmestikusse paigaldada plahvatusvastane rikkevooluseade (RCD), mille nimijääkvool ei ületa 30 mA.

Toiteahelal peaks olema lekkekaitse ja õhulüliti, mille võimsus peaks olema üle 1,5 korra maksimaalsest voolust.

Õhukonditsioneeride paigaldamise kohta lugege palun selle juhendi allolevaid lõike.

Märkused kasutamiseks

Seadme tingimused ei saa tavaliselt töötada

Järgmises tabelis toodud temperatuurivahemikus võib õhukonditsioneer lakata töötamast ja ilmnedä muid kõrvalekaldeid.

Lahe	Väljaspool	> 43 °C (kehtib T1 jaoks)
		> 52 °C (kehtib T3 jaoks)
	Sees	<18 °C
Kuumus	Väljaspool	> 24 °C
		<-7 °C
	Sees	> 27 °C

- * Kui temperatuur on liiga kõrge, võib õhukonditsioneer aktiveerida automaatse kaitseadme, nii et konditsioneeril saab välja lülitada.
- * Kui temperatuur on liiga madal, võib kliimaseadme soojusvaheti külmuda, mis võib põhjustada vee tilkumist või muid rikkeid.
- * Pikaajalisel jahutamisel või niiskuse eemaldamisel suhtelise õhuniiskusega üle 80% (uksed ja aknad on avatud), võib õhu väljalaskeava lähedal kondenseeruda või tilkuda vett.
- * T1 ja T3 viitavad standardile ISO 5151.

Märkused kütmiseks

- * Siseseadme ventilaator ei hakka kohe peale kütte käivitamist tööle, et vältida jaheda õhu väljapuhumist.
- * Kui väljas on külm ja märg, tekib välisseadmel soojusvaheti kohal härmatis, mis suurendab küttevõimsust. Seejärel käivitab konditsioneer sulatusfunktsiooni.
- * Sulatamise ajal lõpetab konditsioneer kuumutamise umbes 5-12 minutiks.
- * Sulatamise ajal võib välisseadmest väljuda auru. See ei ole rike, vaid kiire sulatamise tulemus.
- * Kütmine jätkub pärast sulatamise lõppemist.

Märkused väljalülitamiseks

Kui õhukonditsioneer on välja lülitatud, otsustab põhikontroller automaatselt, kas peatada kohe või pärast kümneid sekundeid madalama sagedusega ja väiksema õhukiirusega töötamist.

Märkused kasutamiseks

Hädaabi operatsioon

- * Kui kaugjuhtimispuul on kadunud või katki, kasutage õhukonditsioneer juhtimiseks jõulüliti nuppu.
- * Kui sellele nupule vajutada, kui seade on VÄLJAS, töötab õhukonditsioneer automaatrežiimis.
- * Kui vajutate lüliti kaks korda viie sekundi jooksul, töötab seade sundjahutusrežiimil.

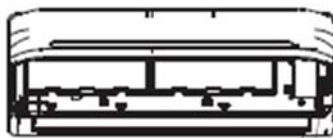

AUTO/COOL
Käsitsi lüliti

MÄRGE:Pilt on ainult viitamiseks. Jõulüliti nupp võib asuda kuskil koha lähedal nagu pildil.

Õhuvoolu suuna reguleerimine

1. Kasutage õhuvoolu suuna reguleerimiseks kaugjuhtimispuldi üles-alla ja vasakule-paremale pööramise nuppe. Täpsemalt vaadake kaugjuhtimispuldi kasutusjuhendit.
2. Mudelite puhul, millel puudub vasak-parem pöördefunktsioon, tuleb ribisid käsitsi liigutada.





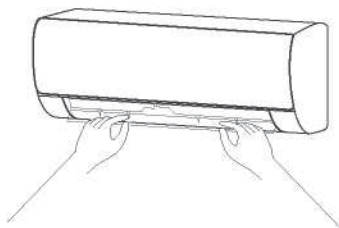





Märkus. Enne seadme kasutamist liigutage ribisid, vastasel juhul võite vigastada sõrme.

Ärge kunagi asetage kätt õhu sisse- või väljalaskeavasse, kui konditsioneer töötab.

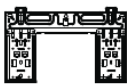

Aksessuaarid

Kliimasüsteemiga on kaasas järgmised tarvikud. Kasutage kliimaseadme paigaldamiseks kõiki paigaldusosi ja tarvikuid. Vale paigaldamine võib põhjustada veelekke, elektrilöögi ja tulekahju või põhjustada seadme rikke. Kliimaseadmega kaasa mittekuuluvad esemed tuleb eraldi osta.

Nimi Aksessuaarid	Q'ty (pc)	Kuju	Nimi Aksessuaarid	Q'ty (pc)	Kuju
Käsiraamat	2~3		Kaugjuhtimispuut kontroller	1	
Drenaažiühendus (jahutuseks ja küte mudelid)	1		Aku	2	
Tihend (jahutuseks ja küte mudelid)	1		Kaugjuhtimispuut kontroller hoidja (valikuline)	1	
Paigaldamine plaat	1		Kinnituskruvi kaugjuhtimispuutl; jaoks kontroller hoidja (valikuline)	2	
Ankur	5~8 (oleneb mudelitel)		Väike filter (Vaja olla paigaldatud peamise õhufiltri tagaküljel volitatud tehnik samal ajal paigaldades masin)	1~2 (oleneb mudelitel)	
Paigaldamine plaat kinnituskruvi	5~8 (oleneb mudelitel)				

Nimi	Kuju		Kogus (PC)
Ühendustoru terve	Vedel pool	6,35 (1/4 tolli)	Osad tuleb osta eraldi. Konsulteerige müüjaga ostetud seadme toru õige suuruse kohta.
		9,52 (3/8 tolli)	
	Gaasi pool	9,52 (3/8 tolli)	
		12,7 (1/2 tolli)	
		16 (5/8 tolli)	
		19 (3/4 tolli)	
Magnetrõngas ja vöö (Kui see on kaasas, vaadake selle ühenduskaabli paigaldamiseks ühendusskeemi.)	 <p>Läbi vöö t läbi auk Magnetrõngas selle kaabli külge kinnitamiseks</p>	Erineb mudeliti	

PÕHISEADME OSAD

Märge: Paigaldamine peab toimuma kohalike ja riiklike standardite nõuete kohaselt. Paigaldus võib erinevates piirkondades veidi erineda.

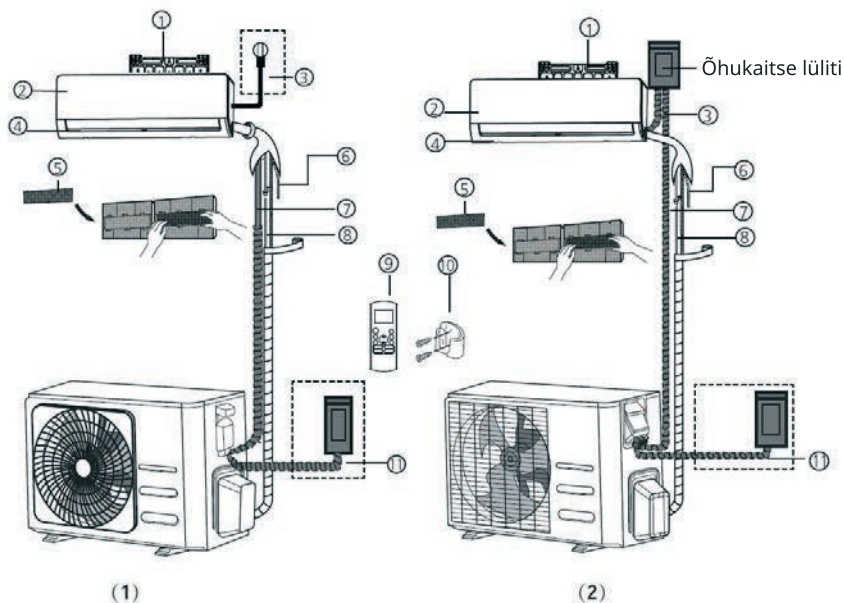

- ① Seinaplaat paigaldamiseks
- ② Esipaneel
- ③ Toitekaabel (mõned üksused)
- ④ CagWc

- ⑤ Funktsionaalne filter
(peafiltri tagaküljel - mõned üksused)
- ⑥ Drenaažitoru
- ⑦ Signaalikaabel
- ⑧ Külmutusagensi eadfele

- ⑨ Kaugjuhtimispult
- ⑩ Kaugjuhtimispuldi hoidik
(mõned üksused)
- ⑪ Välisseadme toitekaabel
(mõned seadmed)

MÄRKUS ILLUSTRATSIOONIDE KOHTA

Selle juhendi illustatsioonid on selgitavad. Teie siseseadme tegelik kuju võib veidi erineda. Valdav on tegelik kuju.

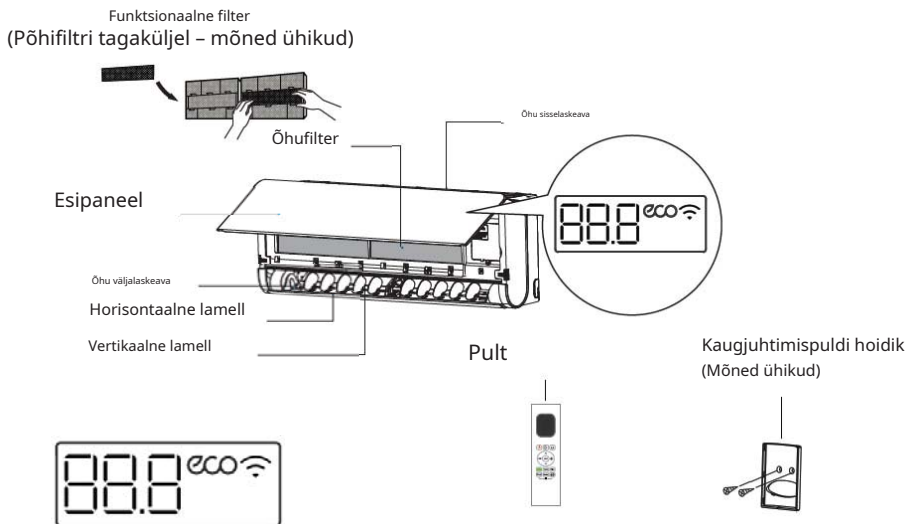

"88" kuvab temperatuuri, tööfunktsiooni ja veakoode:

"00" 3 sekundit, kui:

TIMER ON on seatud (kui seade on VÄLJAS, jääb sisse, kui TIMER ON on seatud) FRESH, UV-C lamp, SWING, TURBO, ECO või SILENCE funktsioon on sisse lülitatud

"0F" 3 sekundit, kui:

TIMER OFF on seatud
FRESH, UV-C lamp, SWING, TURBO, ECO või SILENCE funktsioon on välja lülitatud

"dF" sulatamisel (jahutus- ja kütteseadmete jaoks)

"FP" kui 8 C küttefunktsioon on sisse lülitatud (mõned ühikud)

"CL" kui Active Clean funktsioon on sisse lülitatud (inverteri poolitustüübi jaoks)
kui seade on isepuhastav (fikseeritud kiirusega tüübi jaoks)

eco kui ECO funktsioon on aktiveeritud (mõned üksused)

"Wi" kui traadita ühenduse funktsioon on aktiveeritud (mõned seadmed)

Siseseadme paigaldamine

Paigaldusjuhend – Siseseade

ENNE PAIGALDAMIST

Enne siseseadme paigaldamist vaadake tootekarbil olevat silti, et veenduda, et siseseadme mudelinumber ühtib välisseadme mudelinumbriga.

1. samm: valige paigalduskoht Enne siseseadme paigaldamist peate valima sobiva asukoha. Järgmised standardid aitavad teil valida seadmele sobiva asukoha.

Õiged paigalduskohad vastavad järgmistele standarditele:

Hea õhuringlus
Mugav drenaaž
Seadme müra ei häiri teisi inimesi
Kindel ja kindel – asukoht ei vibreeri
Piisavalt tugev, et toetada seadme raskust

Asukoht, mis on vähemalt ühe meetri kaugusel kõigist teistest elektriseadmetest (nt teler, raadio, arvuti)

ÄRA paigaldage seade järgmistesse kohtadesse:

Mis tahes soojus-, auru- või põlevgaasiallika läheduses
Kergestisüttivate esemete (nt kardinad või riided) läheduses
Mis tahes takistuse läheduses, mis võib takistada õhuringlust
Ukseava lähedal
Otsese päikesevalguse käes

MÄRKUS SEINAAUKU KOHTA:

Kui sein on valmistatud tellistest, betoonist või sarnasest materjalist, puurige sein 5 mm läbimõõduga (0,2 tolli) augud ja sisestage kaasasolevad hülssi ankrud. Seejärel kinnitage kinnitusplaat sein külge, keerates kruvid otse klambriankrutesse.



ENNE MIS TEOSTAMIST ELEKTRITÖÖD, LOE NEED MÄÄRUSED

1. Kõik juhtmestikud peavad vastama kohalikele ja riiklikele elektrieskirjadele ja -eeskirjadele ning need peab paigaldama litsentseeritud isik elektrik.
2. Kõik elektriühendused tuleb teha vastavalt sise- ja välisseadmete paneelidel olevale elektriühenduse skeemile.
3. Kui toiteallikas on tõsine ohutusprobleem, peatage töö kohe. Selgitage oma põhjendust kliendile ja keelduge seadme paigaldamisest enne, kui ohutusprobleem on korralikult lahendatud.
4. Toitepinge peab olema 90–110% nimipingest. Ebapiisav toiteallikas võib põhjustada talitlushäireid, elektrilöögi või tulekahju.
5. Kui ühendate toite fikseeritud juhtmestikuga, tuleb paigaldada liigpingekaitse ja peatoitelüliti.
6. Kui ühendate toite fikseeritud juhtmestikuga, peab olema lüliti või kaitselüliti, mis ühendab lahti kõik poolused ja mille kontaktide vahe on vähemalt 3 mm (1/8 tolli).
ühendatud fikseeritud juhtmestikuga.
Kvalifitseeritud tehnik peab kasutama heakskiidetud kaitselülitit või lülitit.
7. Ühendage seade ainult üksiku haru vooluringi pistikupessa. Ärge ühendage selle pistikupessa teist seadet.
8. Veenduge, et kliimaseade oleks korralikult maandatud.
9. Iga juhe peab olema kindlalt ühendatud. Lahtine juhtmestik võib põhjustada terminali ülekuumenemise, mille tulemuseks on toode rike ja võimalik tulekahju.
10. Ärge laske juhtmetel külmutusagensitorusid, kompressorit ega seadme liikuvaid osi puudutada ega vastu toetuda.
11. Kui seadmel on lisaelektriline kütteseade, tuleb see paigaldada põlvmaterjalidest vähemalt 1 meetri (40 tolli) kaugusele.

12. Elektrilöögi vältimiseks ärge kunagi puudutage elektrilisi komponente kohe pärast toite väljalülitamist. Pärast toite väljalülitamist oodake alati 10 minutit või rohkem, enne kui puudutate elektrilisi komponente.



HOIATUS

ENNE MIS TEOSTAMIST ELEKTRI- VÕI JUHTMETE TÖÖ, LÜLITA SÜSTEEMI PEATOIDE VÄLJA.

Ühendage signaali- ja toitekaablid

Signaalkaabel võimaldab sidet sise- ja välisseadmete vahel. Enne ühendamiseks ettevalmistamist peate kõigepealt valida õige kaabli suuruse.

Kaabli tüübid

- **Siseruumide toitekaabel**(vajaduse korral): H05VV-F või H05V2V2-F
- **Välise toitekaabel:**H07RN-F või H05RN-F
- **Signaalkaabel:**H07RN-F

MÄRGE:Põhja-Ameerikas valige kaabli tüüp vastavalt kohalikele elektrieskirjadele ja eeskirjadele.

Toite- ja signaalkaablite minimaalne ristlõikepindala (viide) (ei kehti Põhja-Ameerika jaoks)

Nimivool Seade (A)	Nominaalne rist- lõikepindala (mm ²)
> 3 ja 6	0,75
> 6 ja 10	1
> 10 ja 16	1.5
> 16 ja 25	2.5
> 25 ja 32	4
> 32 ja 40	6

Välisseadme paigaldamine

Paigaldage seade vastavalt eespool toodud joonistele, veidi vahetult erinevates piirkondades, kuna need võivad erineda teiste piirkondade omadest.

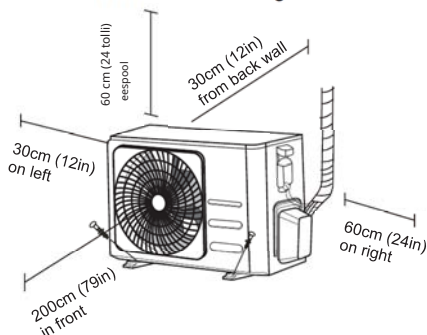

Paigaldusjuhend - Välisseade

1. samm: valige paigalduskoht Enne välisseadme paigaldamist peate valima sobiva asukoha. Järgmised standardid aitavad teil valida seadmele sobiva asukoha.

Õiged paigalduskohad vastavad järgmistele standarditele:

Vastab kõigile ruuminõuetele, mis on näidatud ülaltoodud jaotises Paigaldusruumi nõuded.

Hea õhuringlus ja ventilatsioon

Kindel ja kindel – asukoht toetab seadet ega vibreeri

Seadme müra ei häiri teisi

Kaitstud pikaajalise otsese päikesevalguse või vihma eest

Kui on oodata lumesadu, võtke asjakohased meetmed jää kogunemise ja mähise kahjustamise vältimiseks.

ÄRA paigaldage seade järgmistesse kohtadesse:

Takistuse läheduses, mis blokeerib õhu sisse- ja väljalaskevõid

Avalike tänavate läheduses, rahvarohketes kohtades või kohas, kus seadme müra häirib teisi Loomade või taimede läheduses, mida kuumade õhu väljavool kahjustab

Mis tahes süttimisallika läheduses

- × In a kohta, mis puutub kokku suure hulga tolmuga
- × In a kohas, mis puutub kokku kõrge soolase õhuga

ERINÕUDED EKSTREEMSE ILMA PUHUL

Kui seade on tugeva tuule käes: Paigaldage seade nii, et õhu väljalaskeventilaator oleks tuule suuna suhtes 90° nurga all. Vajadusel ehitage seadme ette tõkke, et kaitsta seda väga tugevate tuulte eest. Vaadake allolevaid jooniseid.

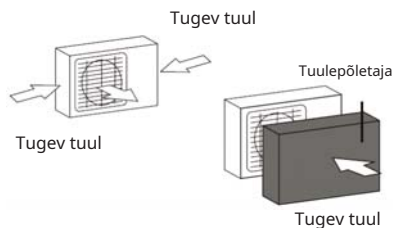

Kui seade puutub sageli kokku tugeva vihma või lumega:

Ehitage seadme kohale varjualune, et kaitsta seda vihma või lume eest. Olge ettevaatlik, et mitte takistada õhuvoolu seadme ümber.

Kui seade puutub sageli kokku soolase õhuga (mereäärne):

Kasutage välisseadet, mis on spetsiaalselt loodud korrosioonikindlaks.

Külmutusagensi torustiku ühendus

Külmutusagensi torustiku ühendamisel **ära** laske seadmesse siseneda muudel ainetel või gaasidel kui ettenähtud külmutusagens. Muude gaaside või ainete olemasolu vähendab seadme võimsust ja võib põhjustada jahutustsüklis ebatavaliselt kõrget rõhku. See võib põhjustada plahvatuse ja vigastusi.

Märkus toru pikkuse kohta

Külmutusagensi torustiku pikkus mõjutab seadme jõudlust ja energiatõhusust. Nimitõhusust testitakse seadmetel, mille toru pikkus on 5 meetrit (16,5 jalga) (Põhja-Ameerikas on toru standardpikkus 7,5 m (25 tolli)). Vibratsiooni ja liigse müra minimeerimiseks on vaja torujuhtme pikkust vähemalt 3 meetrit. Spetsiaalses troopilises piirkonnas ei saa R290 külmutusagensi mudelite puhul külmutusagensit lisada ja külmutusagensi toru maksimaalne pikkus ei tohi ületada 10 meetrit (32,8 jalga).

Torustiku maksimaalse pikkuse ja kukkumiskõrguse andmed leiata allolevast tabelist.

Külmutusagensi torustiku maksimaalne pikkus ja languskõrgus ühikumudeli kohta

Mudel	Võimsus (BTU/h)	Max Pikkus (m)	Max Languse kõrgus (m)
R410A, R32 Inverter Split Air Palsam	< 15 000	25 (82 jalga)	10 (33 jalga)
	15 000 ja < 24 000	30 (98,5 jalga)	20 (66 jalga)
	24 000 ja < 36 000	50 (164 jalga)	25 (82 jalga)
R22 Fikseeritud kiirus Split Air Palsam	< 18 000	10 (33 jalga)	5 (16 jalga)
	18 000 ja < 21 000	15 (49 jalga)	8 (26 jalga)
	21 000 ja < 35 000	20 (66 jalga)	10 (33 jalga)
R410A, R32 Fikseeritud- Split Air kiirus Palsam	< 18 000	20 (66 jalga)	8 (26 jalga)
	18 000 ja < 36 000	25 (82 jalga)	10 (33 jalga)

Märkus külmutusagensi lisamise kohta

Mõned süsteemid nõuavad torude pikkusest sõltuvalt täiendavat laadimist. Standardne toru pikkus varieerub vastavalt kohalikele eeskirjadele. Näiteks Põhja-Ameerikas on toru standardpikkus 7,5 m (25 tolli). Muudes piirkondades on toru standardpikkus 5 m (16'). Külmutusagens tuleb laadida välisseadme madalrõhuklapi teeninduspordist. Täiendava külmaaine koguse saab arvutada järgmise valemi abil:

TÄIENDAV KÜLMUMAINE TORU PIKKUSE KOHTA

Ühendustoru Pikkus (m)	Õhk Puhastamine meetod	Täiendav külmutusagens	
Standardne			
> Standardne pikkus	Vaakum Pump	Liquid Side: Ø 6.35 (ø 0.25") R32: (Pipe length – standard length) x 12g/m (Pipe length – standard length) x 0.13oZ/ft R290: (Pipe length – standard length) x 10g/m (Pipe length – standard length) x 0.10oZ/ft R410A: (Pipe length – standard length) x 15g/m (Pipe length – standard length) x 0.16oZ/ft R22: (Pipe length – standard length) x 20g/m (Pipe length – standard length) x 0.21oZ/ft	Liquid Side: Ø 9.52 (ø 0.375") R32: (Pipe length – standard length) x 24g/m (Pipe length – standard length) x 0.26oZ/ft R290: (Pipe length – standard length) x 18g/m (Pipe length – standard length) x 0.19oZ/ft R410A: (Pipe length – standard length) x 30g/m (Pipe length – standard length) x 0.32oZ/ft R22: (Pipe length – standard length) x 40g/m (Pipe length – standard length) x 0.42oZ/ft

Külmutusagensi R290 puhul ei tohi laaditava külmutusagensi koguhulk olla suurem kui: 387g (<=9000Btu/h), 447g (>9000Btu/h ja <=12000Btu/h), 547g (>12000Btu/h) ja <=18000Btu/h), 632g (>18000Btu/h ja <=24000Btu/h).



ETTEVAATUST MITTE SEGADA külmutusagensi liike.

Puhastada ja hooldada

Hoiatus

Enne õhukonditsioneeri puhastamist tuleb see välja lülitada ja elekter enam kui 5 minutiks välja lülitada, vastasel juhul võib tekkida elektrilöögi oht.

Ärge tehke kliimaseadet märjaks, kuna see võib põhjustada elektrilöögi. Ärge mingil juhul loputage kliimaseadet veega. Lenduvad vedelikud, nagu lahusti või bensiin, kahjustavad õhukonditsioneeri korpust, seetõttu puhastage õhukonditsioneeri korpust ainult pehme kuiva lapiga ja neutraalses puhastusvahendis niisutatud niiske lapiga. Kasutamise ajal pöörake tähelepanu filtri regulaarsele puhastamisele, et vältida tolmu katmist, mis võib mõju mõjutada. Kui kliimaseadme hoolduskeskkond on tolmune, suurendage vastavalt puhastamise kordade arvu. Pärast filtri eemaldamist ärge puudutage siseseadme ribi osa sõrmega ja ärge puudutage külmutusagensi torustikku kahjustavat jõudu.

Puhastage paneel

Kui siseseadme paneel on saastunud, puhastage seda õrnalt väänatud rätikuga, kasutades leiget vett, mille temperatuur on alla 40°C, ja ärge eemaldage paneeli puhastamise ajal.

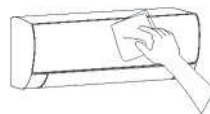

Puhastage õhufilter

Eemaldage õhufilter

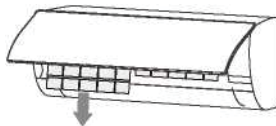
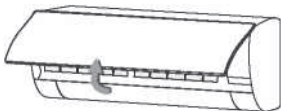

1. Kasutage mõlema käega paneeli avamiseks nurga all paneeli mõlemast otsast vastavalt noole suunale.
2. Vabastage õhufilter pesast ja eemaldage see.

Puhastage õhufilter

Kasutage filtri loputamiseks tolmuimejat või vett ja kui filter on väga määrdunud (näiteks rasvase mustusega), siis puhastage seda sooja veega (alla 45 °C), milles on lahustatud pehmet puhastusvahendit, ja seejärel asetage filter varju. õhu käes kuivama



Puhastada ja hooldada

Paigaldage filter

Paigaldage kuivanud filter eemaldamisele vastupidises järjekorras, seejärel katke ja lukustage paneel.

Paigaldage filter

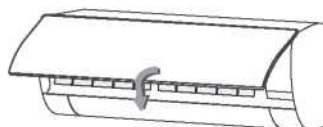
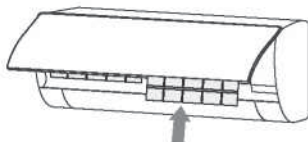

Kontrollige enne kasutamist

1. Kontrollige, kas kõik seadmete õhu sisse- ja väljalaskeavad on blokeeritud.
2. Kontrollige, kas äravoolutoru vee väljalaskeavas pole ummistusi, ja puhastage see kohe, kui see on olemas.
3. Kontrollige, kas maandusjuhe on usaldusväärselt maandatud.
4. Kontrollige, kas kaugjuhtimispuldi patareid on paigaldatud ja kas toide on piisav.
5. Kontrollige, kas välisseadme kinnitusklambris pole kahjustusi, ja kui neid on, võtke ühendust meie kohaliku teeninduskeskusega.

Pärast kasutamist hooldada

1. Katkesta õhukonditsioneer toiteallikas, lülita välja peatoitelüliti ja eemalda kaugjuhtimispuldi patareid.
2. Puhastage filter ja seadme korpus.
3. Eemaldage välisseadmelt tolm ja praht.

4. Kontrollige, kas välisseadme kinnitusklambris pole kahjustusi, ja kui neid on, võtke ühendust meie kohaliku teeninduskeskusega.

Veaotsing

Ettevaatust

Ärge parandage kliimaseadet ise, kuna vale hooldus võib põhjustada elektrilöögi, tulekahju või plahvatuse. Võtke ühendust volitatud teeninduskeskusega ja laske hooldust teostada spetsialistidel. Järgmiste esemete kontrollimine enne hoolduse poole pöördumist võib säästa teie aega ja raha. .

Fenomen

Konditsioneer ei tööta.

Võib esineda elektrikatkestusi. Oodake, kuni toide taastub
Toitejuhe võib pistikupesast lahti olla.
- Ühendage pistik tihedalt pistikupesasse.
Toitelüliti kaitse võib läbi põleda. Vahetage kaitse välja.
Ajastuse alglaadimise aeg on alles ees. -Oodake või tühistage taimeri sätteid.

Konditsioneer ei saa käivitada pärast kohest käivitamist afte rit suletakse.

Kui õhukonditsioneer lülitatakse kohe pärast väljalülitamist sisse, lükkab kaitseviivituslülitit töö 3–5 minuti võrra edasi.

Konditsioneer lakkab pärast jooksmast see käivitub korraks

Võib jõuda seadistatud temperatuurini.
— See on normaalse funktsioneerimise nähtus.
Võib olla sulamisolekus. — See taastub automaatselt ja töötab uuesti pärast sulatamist.
Väljalülitamistaimer võib olla seadistatud.
— Kui jätkate kasutamist, lülitage see uuesti sisse.

Siseseade puhub lõhna välja.

Konditsioneeril endal ei ole soovimatut lõhna. Kui lõhn on olemas, võib see olla tingitud lõhna kuhjumisest keskkonda.
Puhastage õhufilter või aktiveerige puhastusfunktsioon.

Tuul puhub välja, aga jahutub/ kütteeft ei ole hea.

Liigne tolmu kogunemine filtrile, õhu sisse- ja väljalaskeavade blokeerimine ning ribide liiga väike kaldenurk mõjutavad jahutus- ja kütteefti.

— Palun puhastage filter, eemaldage takistused õhu sisse- ja väljalaskeava juurest ning reguleerige lamellide nurka. Halb jahutus- ja kütteeft, mis on põhjustatud uste ja akende avanemisest ning sulgemata väljatõmbeventilaatorist.

— Palun sulgege ukсед, aknad, väljatõmbeventilaator jne. Lisaküttefunktsioon ei lülitu kütmise ajal sisse, mis võib põhjustada keeva kütteefti.

— Lülitage lisakütte funktsioon sisse. (ainult lisaküttefunktsiooniga mudelitel) Režiimi seadistus on vale ning temperatuuri ja tuule kiiruse seaded ei ole sobivad.

— Valige režiim uuesti ning määrake sobiv temperatuur ja tuule kiirus.

Kostab jooksmise heli vesi jooksu ajal konditsioneerist.

Konditsioneerit käivitamisel või seiskamisel või kompressori käivitamisel või seiskamisel töötamise ajal on mõnikord kuulda voolava vee sinitat. — See on külmutusagensi voolu heli, mitte rike.

A kerge "klõpsake" käivitamisel või väljalülitamisel on kuulda heli.

Temperatuurimuutuste tõttu paisuvad paneel ja muud osad, põhjustades hõõrdumise heli.

— See on normaalne, mitte viga.

Seal on vett langeb üle pind siseseadet.

• Kui õhuniiskus on kõrge, kogunevad veepiisad õhu väljalaskeava või paneeli jne ümber.

- See on normaalne füüsika nähtus.

• Pikaajaline jahutustöö avatud ruumis tekitab veepiisku. Čkaota ukсед ja aknad.

• Releedi labade liiga väike avanemisnurk võib põhjustada ka veetilku õhu sisselaskeavasse.

- Suurendage lamellilabade nurka.

The siseseade
teeb ebanormaalne
heli.

- Ventilaatori või kompressori relee sisse- või väljalülitamise heli.
- Kui sulatamine käivitatakse või lõpetatakse, kostab see heli.
Põhjus on selles, et külmutusagens voolas vastupidises suunas. Need ei ole talitlushäired.
- Liiga palju tolmu kogunemist siseseadme õhufiltrisse võib põhjustada heli kõikumist.
Puhastage õhufiltrid õigeaegselt.
- Liiga palju õhumüra, kui "Tugev tuul" on sisse lülitatud.
- See on normaalne, kui tunnete end ebamugavalt, palun deaktiveerige funktsioon "Tugev tuul".

Jahutamise ajal
operatsioon, a
siseseade väljalaskevoo
mõnikord tahe
udu välja puhuma

Kui sisetemperatuur ja õhuniiskus on kõrged, juhtub seda mõnikord.
Seda seetõttu, et siseõhk jahtub kiiresti. Kui see töötab mõnda aega, siseruumides temperatuur ja niiskus vähenevad ning udu kaob.



Lõpetage viivitamatult kõik toimingud ja katkestage toide, võtke järgmistes olukordades ühendust meie teeninduskeskusega.



Kuulake jooksmise ajal karmi heli või haista mingit kohutavat



lõhna. Toitejuhe ja pistik kuumenevad ebatavaliselt.



Seadmes või kaugjuhtimispuldil on lisandit või vett. Õhulüliti



või lekkekaitseüliti on sageli lahti ühendatud.

ÕHUKONDITIONEER

Kaugjuhtimispuht

spetsifikatsioone võidakse ette teatamata muuta. Konsulteerige müügiesinduse või tootjaga

Täname teid väga meie kliimaseadme ostmise eest. Palun lugege seda enne kliimaseadme kasutamist lugege hoolikalt kasutusjuhendit.

SISU

Kaugjuhtimispuldi tehnilised andmed.	21
Juhtnupud	22
Näidikud LCD-ekraanil	24
Kuidas nuppe kasutada	25
Automaatne töö.....	25
Jahutus/küte/ventilaatori töö.	26
Niiskuse eemaldamise operatsioon	26
Õhuvoolu suuna reguleerimine.	26
Taimeri töö.	27
Täpsemad funktsioonid.....	28
Kaugjuhtimispuldi käsitsemine	30
Euroopa kõrvaldamisjuhised.....	32

MÄRGE:

Nuppude disain põhineb tüüpilisel mudelil ja võib veidi erineda tegelikust, mille otsite, tegelik kuju on üliluslik.

Seade täidab kõik kirjeldatud funktsioonid. Kui seadmel seda funktsiooni pole, siis vastavat toimingut kaugjuhtimispuldi vastava nupu vajutamisel ei toimunud.

Kui funktsioonide kirjelduses on "Kaugjuhtimispuldi illustratsiooni" ja "KASUTUSJUHENDI" vahel suured erinevused, on üliluslik "KASUTUSJUHENDI" kirjeldus.

Kaugjuhtimispuldi tehnilised andmed

Mudel	RG10X1(G2HS)/BGEF
Nimipinge	3,0 V (kuivpatareid R03/LR03 2)
Signaali vastuvõtmine Vaheemik	8 m
Keskond	-5 °C - 60 °C (23 °F ~ 140 °F)

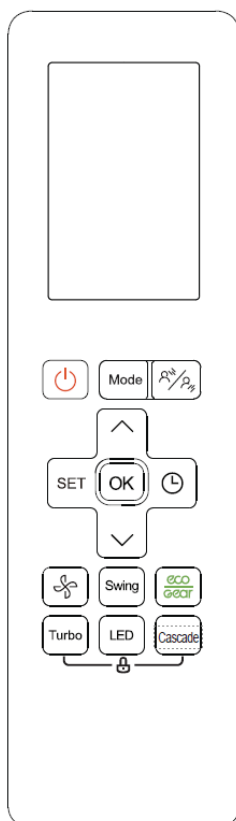

Jõudlusfunktsioon

1. Töörežiim: AUTOMAATNE, JAHUTAMINE, KUIVAMINE, SOOJENDUS ja FAN.
2. Taimeri seadistamise funktsioon 24 tunni jooksul.
3. Siseruumide temperatuurivahemik: 17°C ~ 30°C.
4. Täielik vedelkristallekraan (LCD).

MÄRGE:

Nuppude kujundus võib teie tegelikust kujundusest veidi erineda ostetud sõltuvalt üksikutest mudelitest.

Kõik kirjeldatud funktsioonid täidetakse siseseadmega.

Kui siseseadmel seda funktsiooni pole, siis kaugjuhtimispuldi vastavat nuppu vajutades ei toimunud vastavat toimingut

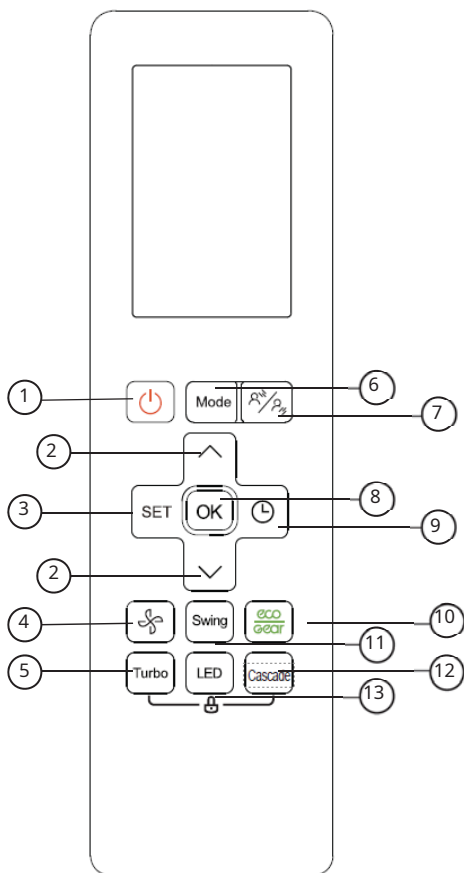

Vajutage nuppu TEMP / nuppu ventilaatori kiiruse suurendamiseks/vähendamiseks 1% juurdekasvuga.

5. TURBO nupp

Võimaldab seadmel saavutada eelseadistatud temperatuuri võimalikult lühikese aja jooksul.

6.MODE nupp

Iga kord, kui nuppu vajutatakse, valitakse töörežiim järgmises järjestuses:

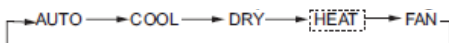

Märkus: HEAT režiim on

ei toeta ainult jahutusseade.

Funktsiooninupud

1.ON/OFF nupp

Töö algab selle nupu vajutamisel ja peatub, kui seda nuppu uuesti vajutada.

2. TEMP / nupp

Tõstab parasvöötme 1°C sammuga. Max temperatuur on 30°C.

3. SET nupp

Rullid läbi operatsiooni toimib järgmiselt: Jälgi mina() AP režiim

() Järgne mulle() .

Valitud sümbol vilgub ekraanialal, kinnitamiseks vajutage nuppu OK.

4.TIIVIKU KIIRUS

Valib ventilaatori kiirused järgmises järjekorras: 20% - 40% - 60% - 80% - 100%

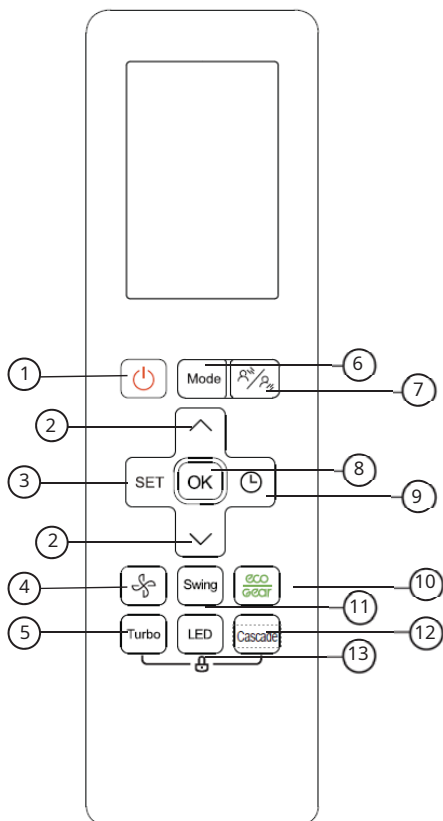

7. Breeze away funktsioon

Kasutatakse inimestest eemale suunatud tuulevoolu valimiseks.

8. OK nupp

Kasutatakse valitud funktsioonide kinnitamiseks.

9. TIMER nupp

Seadistage taimer seadme sisse- või väljalülitamiseks.

10. ECO/Käigukäigunupp

Vajutage seda nuppu, et siseneda energiasäästlikku režiimi järgmises järjestuses: ECO - GEAR (75%) - GEAR (50%) - eelmine seadistusrežiim - ECO

11. KIIGE nupp

Käivitab ja peatab lamellide horisontaalse liikumise.

12.C Nupp

13. LED-nupp

Pöörded siseruumides üksuse oma LED kuva ja õhku palsam summist sisse ja välja, (mudel olenevalt) mis Loo mugav ja vaikne keskkond.

Indikaator kaugjuhtimispuldil

- | | | | |
|---|---------------------------------------|---|---------------------------------------|
|  | Tuulutage inimesed eemale (allapoole) |  | Aktiivne puhas ekraan |
|  | Tuulutage inimesed eemale (ülespoole) |  | Värske funktsioonide ekraan |
|  | Ei kehti selle seadme puhul |  | Unerežiimi ekraan |
|  | Ei kehti selle seadme jaoks |  | Funktsiooni jälgi mind juhtmevaba |
|  | kehti selle seadme kohta Tühja |  | juhtimise funktsiooni ekraan Ei kehti |
|  | aku tuvastamise ekraan (kui |  | selle seadme puhul |

(vilgub)

Edasikandumine

Indikaator süttib kui kaug saadab signaali siseseadmele









TAIMER KÄIBkuva



TAIMER VÄLJAkuva







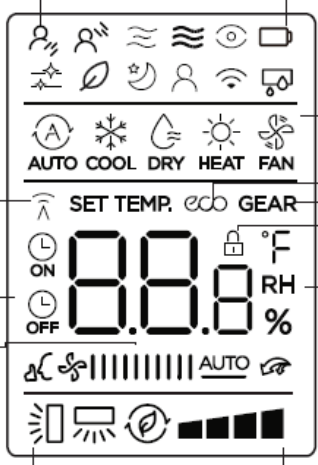

Vaikus funktsioonide kuva

MADAL		1%*
MED		2-20%*
		21-40%*
		41-60%*
		61-80%*
KÕRGE		81-100%*

AUTO

Seda ventilaatori kiirust ei saa reguleerida režiimis AUTO ega DRY.



-  Ülespoole suunatud kaskaadiekraan
-  Allapoole suunatud kaskaadiekraan
-  Horisontaalne lamellide pöördeekraan
-  Automaatne vertikaalne lamell
-  swing display
-  TURBO režiimi ekraan



Ei kehti selle seadme jaoks

REŽIIMI EKRAAN

Kuvab praeguse režiimi



ECO ekraan

Kuvatakse, kui ECO-funktsioon on aktiveeritud

GEAR ekraan

Kuvatakse, kui GEAR funktsioon on aktiveeritud

LOCK ekraan

Kuvatakse, kui LOCK funktsioon on aktiveeritud.

Temperatuur/taimer/ventilaatori kiirus

Kuvab vaikimisi seatud temperatuuri või TIMER ON/OFF funktsioonide kasutamisel ventilaatori kiiruse või taimeri seadistuse.

Temperatuuri vahemik:
16-30°C/60-86°F

Taimeri seadistusvahemik:
0-24 tundi

Ventilaatori kiiruse
seadistusvahemik: AU -100%

See kuva on tühi, kui
töötate režiimis FAN.

Kõik joonisel näidatud näitajad on selge esituse eesmärgil. Kuid tegeliku toimingu ajal kuvatakse ekraanil ainult suhtelisi funktsioonimärke.

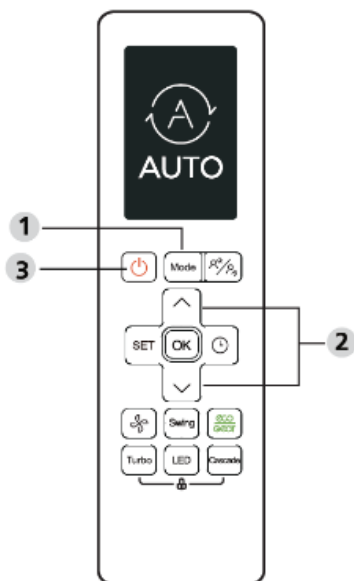
**AUTOMAATNE:**

AUTO režiimis valib seade seatud temperatuuri alusel automaatselt režiimi COOL, FAN või HEAT.

1. Vajutage nuppu **REŽIIM** nuppu, et valida Auto.
2. Vajutage nuppu **/** nuppu soovitud määramiseks temperatuuri. Temperatuuri saab seadistada vahemikus 17°C kuni 30°C 10°C sammuga.
3. Vajutage nuppu **SISSE VÄLJA** nuppu kliimaseadme käivitamiseks.

MÄRGE

1. Automaatrežiimis saab õhukonditsioneer loogiliselt valida jahutuse, ventilaatori ja kütte režiimid, tuvastades erinevuse tegeliku ümbritseva ruumitemperatuuri ja kaugjuhtimispuuldil seadistatud temperatuuri vahel.
2. Automaatrežiimis ei saa te ventilaatori kiirust muuta. Seda on juba automaatselt juhitud.
3. Kui automaatrežiim ei ole teile mugav, saate soovitud režiimi valida käsitsi.

Jahutus / Kütte / Ventilaatori töö

1. Vajutage nuppu **REŽIIM** nuppu, et valida COOL, HEAT (ainult jahutus- ja küttemudelid) või FAN režiimi.
2. Vajutage nuppu **ÜLES ALL** nuppe soovitud temperatuuri seadmiseks. Temperatuuri saab seadistada vahemikus 17°C kuni 30°C 1°C sammuga.
3. Vajutage nuppu **FAN** nuppu ventilaatori kiiruse valimiseks neljas etapis – automaatne, madal, keskmine või kõrge.
4. Vajutage nuppu **SISSE VÄLJA** nuppu kliimaseadme käivitamiseks.

MÄRGE

Režiimis FAN ei kuvata seadistatud temperatuuri kaugjuhtimispuuldis ja te ei saa reguleerida ka ruumi temperatuuri. Sel juhul võib sooritada ainult 1., 3. ja 4. sammu.

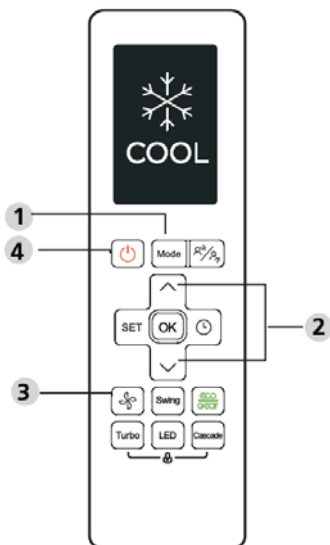

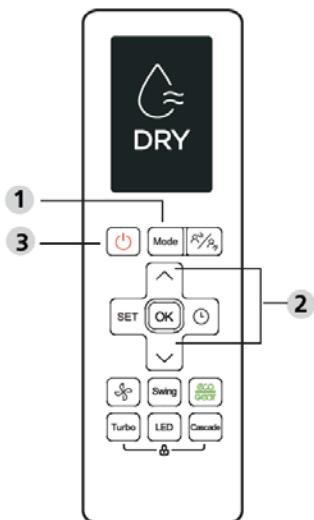

Niiskuse eemaldamise operatsioon

1. Kuivatusrežiimi valimiseks vajutage nuppu MODE.
2. Vajutage nuppu **ÜLES ALLAN**uppe soovitud temperatuuri seadmiseks. Temperatuuri saab seadistada vahemikus 17°C kuni 30°C 1°C sammuga.
3. Vajutage nuppu **SISSE VÄLJA**nuppu kliimaseadme käivitamiseks.

MÄRGE

Kuivatamise režiimis ei saa te ventilaatori kiirust muuta. Seda on juba automaatselt juhitud.

Õhuvoolu suuna reguleerimine (valikuline)

1. Kui vajutate nuppu **KIIK ÜLES/ALLA** nuppu, muutub horisontaalse siibri nurk iga vajutusega 6 kraadi võrra. Kui vajutate rohkem kui 2 sekundit, liigub siiber automaatselt üles ja alla.

Taimerit töö

Vajutage nuppu **TAIMER KÄIB**nuppu saab määrata seadme automaatse sisselülitamise aja. Vajutage nuppu **TAIMER VÄLJA**nuppu saab määrata seadme automaatse väljalülitusaja.

Taimerit sisselülitamiseks:

1. Vajutage nuppu **TAIMER KÄIB**nuppu.
2. Vajutage Temp. mitu korda üles või alla nuppu, et määrata seadme sisselülitamiseks vajalik aeg.
MÄRKUS: Kui soovite seada 2,5 h taimerit, vajutage selle seadistamiseks 5 korda (5 x 0,5 h).
3. Suunake kaugjuhtimispuul seadmele ja oodake 1 s. TIMER ON aktiveeritakse.

Taimerit väljalülitamiseks:

1. Vajutage **TIMER** nuppu, et käivitada väljalülitusaja jada.
2. Vajutage Temp. mitu korda üles või alla nuppu, et määrata seadme väljalülitamiseks soovitud aeg.
MÄRKUS: Kui soovite taimerit välja lülitada 5 tunni pärast, vajutage selle seadistamiseks 10 korda (10 x 0,5 h).

3. Suunake kaugjuhtimispult seadmele ja oodake 1 s. TIMER OFF aktiveerub.

MÄRGE:

Kui seadistate TIMER ON või TIMER OFF, pikeneb aeg iga vajutusega 30 minuti kaupa, kuni 10 tunnini. 10 ja kuni 24 tunni pärast suureneb see 1 tunni kaupa. (Näiteks vajutage 5 korda, et saada 2,5 tundi, ja 10 korda, et saada 5 tundi.) Taimer naaseb 0.0 peale 24. pärast.

Tühistage kumbki funktsioon, määrates selle taimeri väärtusele 0,0 h.

Taimeri seadistuse näide

Näide: Kui praegune taimer on 13:00, lülitub taimeri seadistamiseks ülaltoodud juhiste kohaselt sisse 2,5 tundi hiljem (15:30) ja välja kell 18:00.

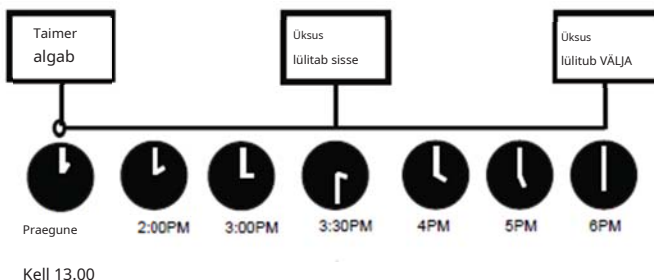

TÄIENDATUD FUNKTSIOONID

Kiige funktsioon

Vajutage Swing nuppu.

Horisontaalne siiber pöörleb automaatselt üles ja alla, kui vajutada nuppu Swing. Peatamiseks vajutage uuesti.

LED-ekraan

Vajutage LED nuppu.

Vajutage seda nuppu siseseadme ekraani sisse- ja väljalülitamiseks.

Vaigistamise funktsioon

Vaigistamise funktsiooni aktiveerimiseks/keelamiseks hoidke ventilaatori nuppu all rohkem kui 2 sekundit.

Kompressori madala sagedusega töötamise tõttu võib see põhjustada ebapiisava jahutus- ja küttevõimsuse. Vajutage töötamise ajal SISSE/VÄLJA, režiimi, unerežiimi, turbo või puhastusnuppu, tühistab vaigistamise funktsiooni.

Lukustusfunktsioon

Lukustusfunktsiooni aktiveerimiseks vajutage korraga puhastusnuppu ja turbo nuppu rohkem kui 5 sekundit. Kõik nupud ei reageeri peale nende kahe nupu uuesti kahe sekundi jooksul vajutamise lukustamise keelamiseks.

Puhastusfunktsioon

Vajutage nuppu Puhasta.

Õhus levivad bakterid võivad kasvada niiskuses, mis kondenseerub seadme soojusvaheti ümber. Regulaarsel kasutamisel aurustub suurem osa sellest niiskusest seadmest välja.

Kui vajutate nuppu CLEAN, puhastab seade end automaatselt. Pärast puhastamist lülitub seade automaatselt välja. Nupu CLEAN vajutamine tsükli keskel katkestab toimingut ja lülitab seadme välja. Saate CLEAN'i kasutada nii sageli kui soovite.

Märkus. Seda funktsiooni saate aktiveerida ainult COOL või DRY režiimis.

Turbo funktsioon

Vajutage TURBO nuppu.

Kui valite režiimis COOL/HEAT Turbo funktsiooni, puhub seade jahedat õhku kõige tugevama tuulega, et käivitada jahutus-/kütteprotsess.

SET Funktsioon

Funktsiooni seadistusse sisenemiseks vajutage nuppu SET, seejärel vajutage soovitud funktsiooni valimiseks nuppu SET või nuppu TEMP või TEMP. Valitud sümbol vilgub ekraanialal, kinnitamiseks vajutage nuppu OK.

Valitud funktsiooni tühistamiseks tehke lihtsalt ülaltoodud toimingud.

Vajutage nuppu SET, et sirvida tööfunktsioone järgmiselt: VÄRSKE uni* FOLLOW ME AP režiim

* : Kui teie kaugjuhtimispuldil on nupp Värske ja puhkerežiim, ei saa te funktsiooni Värske ja unerežiimi valimiseks kasutada nuppu SET.

Värske funktsioon



Kui funktsioon FRESH käivitatakse, lülitubioonigeneraator pingesse ja aitab ruumis õhku puhastada.

Unerežiim



SLEEP-funktsiooni kasutatakse energiatarbimise vähendamiseks magamise ajal (ja mugavuse tagamiseks pole vaja samu temperatuuriseadeid).

AP funktsioon



Valige traadita võrgu konfigureerimiseks AP-režiim. Mõne seadme puhul ei tööta see nupu SET vajutamisega. AP-režiimi sisenemiseks vajutage LED-nuppu pidevalt seitse korda 10 sekundi jooksul.

Funktsioon Jälgi mind



Funktsioon FOLLOW ME võimaldab kaugjuhtimispuldil mõõta temperatuuri selle praeguses asukohas ja saata selle signaali kliimaseadmesse iga 3-minutilise intervalliga. AUTO-, COOL- või HEAT-režiimide kasutamisel võimaldab ümbritseva õhu temperatuuri mõõtmine kaugjuhtimispuldi (mitte siseseadme enda) abil õhukonditsioneeril optimeerida teie ümbritsevat temperatuuri ja tagada maksimaalse mugavuse.

MÄRKUS. Funktsiooni Follow Me mälu funktsiooni käivitamiseks/peatamiseks vajutage ja hoidke Turbo nuppu seitse sekundit all.

Kaugjuhtimispuldi käsitsemine

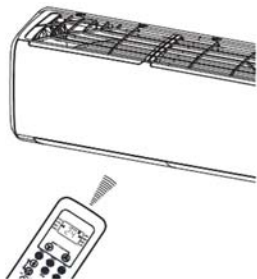

Kaugjuhtimispuldi asukoht.

Kasutage kaugjuhtimispulti seadmest kuni 8 meetri kaugusel, suunates selle vastuvõtja poole. Vastuvõttu kinnitab piiks.

ETTEVAATUST

Konditsioneer ei tööta, kui kardinaid, ukсед või muud materjalid blokeerivad kaugjuhtimispuldi signaalid siseseadmesse.

Vältige vedeliku sattumist kaugjuhtimispulti. Ärge jätke kaugjuhtimispulti otsese päikesevalguse ega kuumuse kätte.

Kui siseseadme infrapunasignaali vastuvõtja on otsese päikesevalguse käes, ei pruugi õhukonditsioneer korralikult töötada. Kasutage kardinaid, et vältida päikesevalguse langemist vastuvõtjale.

Kui teised elektriseadmed reageerivad kaugjuhtimispuldile, liigutage need seadmed või konsulteerige kohaliku edasimüüjaga.

Ärge pillake kaugjuhtimispulti maha. Käsitseta ettevaatlikult. Ärge asetage kaugjuhtimispuldi peale raskeid esemeid ega astuge sellele peale.

Patareide vahetamine

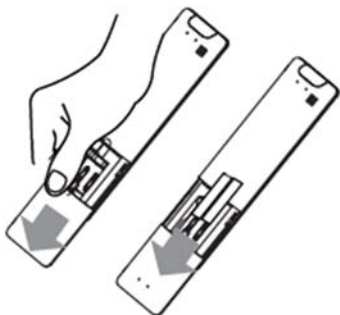

Järgmised juhtumid tähendavad tühjenenud patareid. Vahetage vanad patareid uute vastu.

Vastuvõtu piiks ei kostu signaali edastamisel.

Indikaator kustub.

Kaugjuhtimispuldi toiteallikaks on kaks kuivpatareid (R03/LR03X2), mis asuvad tagumises tagumises osas ja on kaitstud kaanega.

- (1) Eemaldage kaugjuhtimispuldi tagaosa kate.
- (2) Eemaldage vanad patareid ja sisestage uued patareid, asetades (+) ja (-) otsad õigesti.
- (3) Paigaldage kate tagasi.

MÄRGE:Kui patareid on eemaldatud, kustutab kaugjuhtimispult kõik programmeeringud. Pärast uute patareide sisestamist tuleb kaugjuhtimispult ümber programmeerida.

**ETTEVAATUST**

Ärge segage vanu ja uusi või erinevat tüüpi patareisid.

Ärge jätke patareisid kaugjuhtimispulti, kui neid ei kasutata 2 või 3 kuu jooksul.

Ärge visake akusid sorteerimata olmejäätmete hulka. Selliste jäätmete kogumine erikäitluseks on vajalik.

lk

Disain ja spetsifikatsioonid võivad toote täiustamise eesmärgil ilma ette teatamata muutuda. Täpsema teabe saamiseks konsulteerige müügiagentuuri või tootjaga.

Euroopa kõrvaldamisjuhised

Keskonna kaitsmiseks ja kasutatud tooraine võimalikult täielikuks taaskasutamiseks palume tarbijal seda teha tagastada kasutuskõlbatud seadmed avalikku elektri- ja elektroonikaseadmete kogumissüsteemi.

Ristiga tähistatud sümbol näitab, et see toode tuleb tagastada elektroonikajäätmete kogumispunkti, et seda toita parima võimaliku tooraine taaskasutamise teel.

Selle toote tagamisega hoiate ära võimalikud negatiivsed mõjud keskkonnale ja inimeste tervisele, mis võivad muidu tekkida selle toote ebaõigest utiliseerimisest. Selle toote materjalide taaskasutamine aitab säilitada tervislikku keskkonda ja loodusvarasid.



Üksikasjaliku teabe saamiseks EE toodete kogumise kohta võtke ühendust M SAN Grupa dd või edasimüüjaga, kellelt toote ostsite.

See seade sisaldab külmutusagensit ja muid potentsiaalselt ohtlikke materjale. Selle seadme utiliseerimisel nõuavad seadused spetsiaalset kogumist ja töötlemist. Ärge visake seda toodet olmejäätmete või sortimata olmejäätmete hulka.

Selle seadme utiliseerimisel on teil järgmised võimalused.

Viige seade selleks ette nähtud elektroonikajäätmete kogumispunkti.

Uue seadme ostmisel võtab jaemüüja vana seadme tasuta tagasi.

Tootja võtab vana seadme tasuta tagasi. Müüge seade sertifitseeritud vanametalli edasimüüjatele.

Eriline teade

Selle seadme metsa või muusse looduslikku keskkonda viimine ohustab teie tervist ja kahjustab keskkonda. Ohtlikud ained võivad lekkida põhjavette ja sattuda toiduahelasse.

EL-i vastavusdeklaratsioon

See seade on toodetud vastavalt kehtivatele Euroopa standarditele ning kõikidele kehtivatele direktiividele ja määrustele.

EL-i vastavusdeklaratsiooni saab alla laadida järgmiselt lingilt: www.msan.hr/dokumentacijaartikala





VIVAX